



**814M**

**Sierra de cadena para cortar hormigón**



## **MANUAL DEL OPERARIO**

ICS, Blount Europe SA  
Rue Emile Francqui 5  
B-1435 Mont-Saint-Guibert  
BÉLGICA

## ÍNDICE

<b>SÍMBOLOS Y ETIQUETAS</b>	<b>3</b>
<b>SEGURIDAD</b>	<b>4</b>
<b>ESPECIFICACIONES TÉCNICAS</b>	<b>6</b>
<b>MONTAJE</b>	<b>7</b>
<b>MANEJO</b>	<b>9</b>
<b>RESOLUCIÓN DE PROBLEMAS</b>	<b>12</b>
<b>MANTENIMIENTO</b>	<b>13</b>
<b>REFERENCIA</b>	<b>14</b>

## SÍMBOLOS Y ETIQUETAS

Y HAN SIDO DISEÑADOS PARA QUE TENGA PRESENTE LOS RIESGOS POTENCIALES Y LAS PRÁCTICAS PELIGROSAS.

### ADVERTENCIA

Una situación potencialmente peligrosa se produce cuando, si no se evita, podría tener como resultado una herida grave o incluso la muerte.

### AVISO

Una situación potencialmente peligrosa se produce cuando, si no se evita, podría tener como resultado una herida de poca o leve gravedad o causar daños materiales.

LOS SIGUIENTES SÍMBOLOS Y DEFINICIONES PUEDEN APARECER A LO LARGO DE ESTE MANUAL O EN LA SIERRA



Lea atentamente el manual del operario y comprenda su contenido antes de utilizar el equipo.



Lleve siempre puesto:  
Un caso protector  
Protección para las orejas  
Gafas protectoras o una protección total para el rostro



Lleve calzado de seguridad

### WARNING

- Do not exceed 8 G.P.M. (30 liters per minute) hydraulic flow or 2500 psi (175 bar) hydraulic pressure.
- Recommended water pressure 80 psi (5.5 bar) on the saw gauge. Minimum water pressure 35 psi (2.5 bar).
- Weight 12.2 lbs (5.5 kg) (chain and bar not included).
- Inserting the tool into a pre-cut slot that is narrower than the chain may cause binding and rapid pushback of the tool toward the operator.
- Always operate tool with solid footing and firm hand grip.
- Contact at a hydraulic leak or burst can cause oil injection into the body.

READ OPERATIONS & MAINTENANCE MANUAL BEFORE USE OF TOOL.  
FAILURE TO OBSERVE THESE PRECAUTIONS CAN RESULT IN SERIOUS PERSONAL INJURY.

F/N 74030

### WARNING

F/N 71938

- Do NOT operate saw without side cover.
- Do NOT use this side cover on any saw other than 814.
- Do NOT operate saw without baffle drain.
- Failure to observe these precautions can result in serious injury.

## SEGURIDAD

EL SÍMBOLO SIGUIENTE SE REFIERE A TODOS LOS OBJETOS QUE APARECEN A CONTINUACIÓN EN ESTA PÁGINA

### ADVERTENCIA

Una situación potencialmente peligrosa se produce cuando, si no se evita, podría tener como resultado una herida grave o incluso la muerte.

La rotura de la cadena podría provocar que se proyectaran piezas con gran violencia, pudiendo causar una herida grave o incluso la muerte a los operarios o a las personas que se encuentren cerca en ese momento. Los objetos que se enumeran a continuación son esenciales para reducir al mínimo el riesgo de accidentes y de rotura de la cadena.

- \* NO utilice una sierra de cadena de diamante con un faldón lateral, drenaje deflector o faldón de protección estuviera dañado, roto, faltara o lo hubieran cambiado. La cubierta lateral, el drenaje deflector y el faldón de protección proporcionan al operario protección ante el contacto con las piezas móviles, las partículas que se proyectan, la rotura de la cadena, el agua o el compuesto de
- \* NO sobrepase los 30 l/min (8 gpm) de flujo hidráulico o 172 bares (2500 psi) de presión hidráulica.
- \* NO instale o ponga en funcionamiento la cadena en sentido contrario. La pieza de protección debe conducir el segmento hacia la zona de corte.

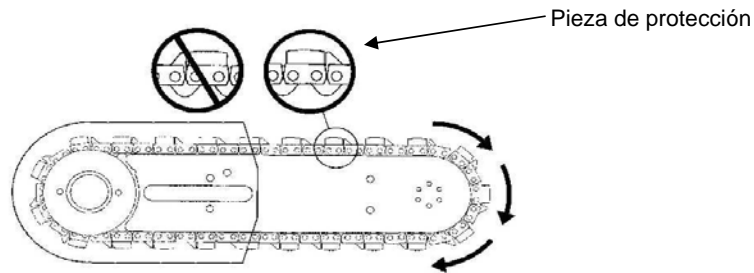

- \* NO ponga en funcionamiento el motor en sentido contrario. La cadena debería alejarse del operador en la parte superior de la guía y regresar en la parte inferior de la guía.
- \* NO introduzca una sierra de cadena de diamante en una ranura más estrecha que los segmentos de la cadena o se podría producir un brusco retroceso de la sierra. Referencia: La mayor parte de los segmentos tiene 5.72 mm (0.225") de ancho.
- \* NO utilice el faldón lateral de esta sierra como un faldón lateral de sustitución para cualquier otra sierra.
- \* NO ponga en funcionamiento la cadena de diamante del revés. El compuesto acuoso que despiden el hormigón podría salpicar el rostro del operario.
- \* NO corte tubos de hierro dúctil con la sierra de cadena de diamante. Provocaría la rotura de la cadena o la pérdida de segmentos.
- \* NO utilice las manos para buscar fugas hidráulicas. El líquido hidráulico que se sale a presión puede penetrar en la piel. Si algún tipo de líquido hidráulico se introduce en la piel, acuda a un médico inmediatamente.

## SEGURIDAD

EL SÍMBOLO SIGUIENTE SE REFIERE A TODOS LOS OBJETOS QUE APARECEN A CONTINUACIÓN EN ESTA PÁGINA

### AVISO

Una situación potencialmente peligrosa se produce cuando, si no se evita, podría tener como resultado una herida de poca o leve gravedad o causar daños materiales.

- \* PARE siempre la sierra de cadena antes de llevar a cabo cualquier operación de mantenimiento, incluido el tensado de la cadena.
- \* Se requiere una presión hidráulica de 35 psi (2,5 bares) en la galga para dientes de sierra. Se recomienda una presión de agua de 80 psi (5,6 bares) en la galga para dientes de sierra. Un suministro de agua deficiente puede dar lugar a un desgaste excesivo de la cadena, lo cual puede producir una pérdida de potencia y una rotura de la cadena.



Las cadenas de diamante con tecnología SealPro™ necesitan una presión mínima del agua de 1,4 bares (20 psi).

- \* No arranque nunca la sierra de cadena de diamante a menos que la guía, la cadena y el faldón lateral estén instalados correctamente.

### PRECAUCIONES GENERALES DE SEGURIDAD

- \* Lleve siempre puestas prendas de protección, incluido un casco rígido, protección en los ojos,
- \* Evite llevar prendas amplias.
- \* Efectúe comprobaciones de seguridad todos los días antes de poner en marcha la máquina.
- \* Siempre que utilice la máquina mantenga una posición equilibrada y ambas manos en la sierra.
- \* Retire o controle el compuesto acuoso de hormigón para evitar que la máquina resbale mientras está cortando.
- \* Asegúrese de que no hay obstáculos (tubos, cables eléctricos, canales de aireación) y que no se encuentran personas en las inmediaciones.
- \* Establezca una zona de seguridad bien definida delimitando un perímetro con una cuerda y unos símbolos distintivos.
- \* Garantice una ventilación adecuada cuando trabaje con la sierra en espacios cerrados. Es peligroso inhalar los gases que emite el tubo de escape.
- \* Para evitar electrocutarse, compruebe que no hay ningún cableado eléctrico en los alrededores de la zona de corte.

Para soporte técnico o preguntas:

**Por favor diríjase a su Distribuidor de ICS  
Vea los datos en la cubierta**

## ESPECIFICACIONES TÉCNICAS

Peso sin la guía y la cadena	6,8kg (15lbs)
Longitud	36,3cm (14,3")
Altura	28,7cm (3,3")
Anchura	23,4cm (9,2")
Requisito de suministro hidráulico (máximo)	30 l/min@172 bares (8 gpm@2500 psi)
Requisitos de líquido hidráulico (tipo)	Mobil DTE 13M o equivalente
Longitudes de la guía	23cm (9"); 30cm (12")
Profundidades de corte reales	24cm (9.5"); 31cm (12.5")
Nivel de ruido	88 dB (A) a 1 m (3 pies)
Suministro de agua	<p>Mínima: 2,5 bares (35 psi)  Mínima: 2,5 bares (35 psi)  <b>Recomendada: 5,5 bares (80 psi)</b>  Máxima: 11 bares (160 psi)</p> <p>Nota: Las cadenas de diamante con tecnología SealPro™ necesitan una presión mínima de 1,4 bares (20 psi)</p>
Requisitos de flujo de agua	15 l/min (4 gpm) mínimo
Velocidad de la cadena (en marcha libre)	<p>20 l/min: 6600 rpm; 17 m/seg (3.270 fpm)</p> <p>30 l/min: 10000 rpm; 25 m/seg (4.950 fpm)</p>

\* Para sistemas hidráulicos con flujo mayor que 30 l/min (8 gpm) pero menor que 76 l/min (20 gpm) utilice adaptador de flujo ICS®, N/P # 70350 para reducir el flujo a 30 l/min (8 gpm).

## MONTAJE

### INSTALACIÓN DE LA GUÍA Y DE LA CADENA



PASO 1: Afloje las tuercas del faldón lateral y retire el faldón lateral.



PASO 2: Coloque la guía en el pasador y en el perno de ajuste.

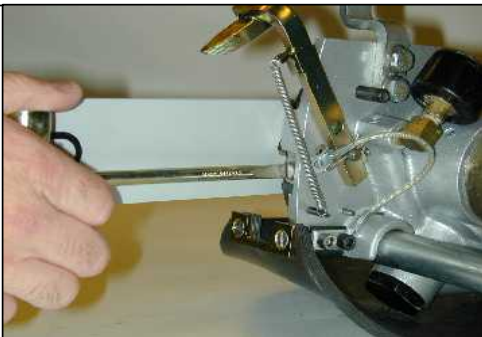

PASO 3: Mueva el perno de ajuste de la cadena hacia la rueda dentada de impulsión girando el tornillo de tensado de la cadena en sentido contrario a las agujas del reloj.



PASO 4: Monte la cadena sobre la guía, comenzando por la rueda dentada de impulsión y continuando hacia la parte delantera de la guía.

Instale la cadena correctamente. La pieza de protección debe conducir al segmento hacia la zona de corte, tal y como se muestra a continuación.

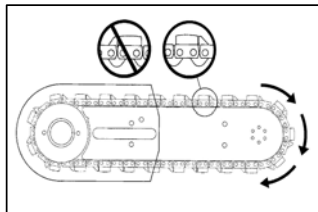

PASO 5: Asegúrese de que todos los eslabones de impulsión se encuentran dentro de la guía y, a continuación, proceda a realizar un tensado previo de la cadena.

## MONTAJE

### INSTALACIÓN DE LA GUÍA Y DE LA CADENA



PASO 6: Coloque el faldón lateral y enrosque con firmeza las tuercas del faldón lateral a mano.



PASO 7: Tense la cadena. La cadena debe estar apretada, pero se debe poder tirar de la guía a mano. Véase la Nota 1 y 2.



PASO 8: Levante la parte delantera de la guía y apriete firmemente las tuercas del faldón lateral. Véase la Nota 3.

Nota 1: Tenga en cuenta que los rieles de la guía, con el uso, pueden llegar a tener bordes afilados, de modo que tire de la cadena por los segmentos.

Nota 2: No “tense en exceso” la cadena, causaría una pérdida de potencia. Es normal que los eslabones de impulsión cuelguen por debajo de la guía. La cadena debe estar tensa, pero debe poderse sacar de la guía a mano.

Nota 3: Para evitar que se produzca una rotura de la cadena por exceso de tensado, asegúrese de que las tuercas del faldón están apretadas aproximadamente a 27 Nm (20 pies-lbs).



# MANEJO

## LISTA DE COMPROBACIÓN ANTES DE PROCEDER A CORTAR

- \* Instalación correcta de la cadena: La pieza de protección debe dirigir el segmento en el corte.
- \* Tensado correcto de la cadena: La cadena debe estar tensa pero debe poderse sacar con la mano.
- \* Suministro hidráulico a la sierra correcto. Flujo máximo: 30 l/min (8 gpm); Presión hidráulica máxima: 172 bares (2500 psi).
- \* Giro del motor hidráulico correcto. Algunas fuentes de energía tienen flujo reversible o las desconexiones rápidas se pueden haber invertido en un trabajo anterior. Entonces se debe alejar la cadena del operador en la parte superior de la guía.
- \* Lleve siempre prendas de protección, incluido un casco rígido, protección en los ojos, protección en los oídos, botas de seguridad con suela antideslizante, guantes y evite llevar prendas holgadas.
- \* Presión y suministro de agua adecuados
  - Flujo mínimo: 15 lpm (4 gpm)
  - Presión mínima de agua: 2,5 bares (35 psi)
  - Presión de agua recomendada: 5,5 bares (80 psi)
  - Presión máxima de agua: 11 bares (160 psi)

## IMPORTANTE

**El factor más importante que un operador puede controlar para aumentar la vida de la cadena es utilizar una presión del agua de 5,5 bares (80 psi) o mayor, siendo el máximo 11 bares (160 psi). Quizás sea necesaria una bomba reforzadora de agua.**



Las cadenas de diamante con tecnología SealPro™ necesitan una presión de agua mínima de 20 psi (1,4 bares).

## PREPARACIÓN DEL CORTE

- \* Seleccione el tipo de cadena adecuado para el material que se está cortando.
- \* Esboce el perfil del corte con un rotulador indeleble para utilizarlo como guía visual en el corte.
- \* Procure evitar que la guía y la cadena estén muy apretadas. Empiece a cortar siempre por la parte inferior y luego pase a las superiores y, a continuación a los laterales. Deje los cortes más sencillos para el final.
- \* Para realizar cortes lo más recto posible utilice el método "corte por etapas". En primer lugar, efectúe un trazo de corte aproximadamente de 3cm de profundidad, utilizando la parte delantera de la guía. A continuación, realice un corte de mayor profundidad de unas 5cm de profundidad. Por último, hunda la sierra para completar el corte utilizando la posición fija WallWalker®.
- \* Asegúrese de que las piezas que saltan al cortar hormigón no hieren al operario ni alcanzan a las personas que se encuentren en las inmediaciones. El hormigón es un material muy pesado, un bloque de dimensiones 30 cm x 30 cm x 30 cm pesa 68 kg.; (12"x12"x12" = 150 lbs).
- \* Compruebe que no hay cableado eléctrico cerca de la zona de corte o en el hormigón para evitar electrocutarse.

## MANEJO

### CORTAR CON LA SIERRA 814M

- \* Realice una entalla en vez de comenzar el corte por la parte más alta de la pared. Esto reducirá la vibración de la sierra, prolongará la vida del diamante, conseguirá un corte más recto y en menor tiempo, permitiendo la utilización de la posición WallWalker®.
- \* Utilice siempre las sierras de corte a plena potencia. Proporcione la potencia de alimentación suficiente como para que las RPM del funcionamiento en marcha libre bajen entre el 20 y el 30%. Si se suministra demasiada potencia, la sierra se encasquillará o se atascará y no tendrá fuerza suficiente para realizar cortes con eficacia. Si se suministra poca potencia, los diamantes patinarán y se mellarán.
- \* Para realizar cortes lo más rectos posibles utilice el método "corte por etapas". En primer lugar, efectúe un trazo de corte con la parte delantera de la guía de entre 12 mm (½") y 25 mm (1") de profundidad. A continuación, haga más profundo el corte hasta los 50 mm (2"). Esta muesca le ayudará a guiar la guía para realizar un corte recto. Por último, hunda la sierra para completar el corte utilizando la posición WallWalker®.
- \* Utilice la posición WallWalker® para realizar cortes eficaces y reducir la fatiga del usuario de la sierra. La posición WallWalker® es un sistema de palancas que convierte la fuerza hacia dentro en fuerza hacia fuera y que desarrollará un rendimiento mecánico de 4 a 1. Para utilizarla adecuadamente, hunda la sierra en la pared y simplemente establezca el punto de la posición WallWalker® del corte y empuje directamente hacia dentro. La posición WallWalker® hará que la

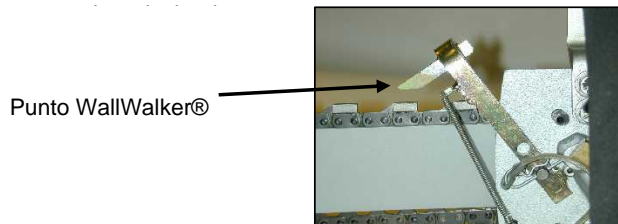

Aplique una fuerza hacia arriba sobre el mango del gatillo para mantener la posición WallWalker® correctamente fijada; de lo contrario, el cabezal de la posición WallWalker® se deslizará, lo que reducirá la eficacia. Cuando la posición WallWalker comienza a girar hacia arriba, la potencia se transmite en el sentido del corte que se busca. La potencia aumentará cuando la WallWalker llegue al final de su carrera. Cuando la posición WallWalker llegue al fondo, retire un poco la sierra del punto de corte y deje que la WallWalker retroceda a su posición inicial. Vuelva a fijar el cabezal dentro del punto de corte y repita la operación.

- \* Cuando corte "rebar" pesado, "balancee" lentamente la sierra para que corte en todo momento hormigón y acero. Este movimiento contribuirá a que los diamantes estén expuestos. Asimismo, la duración de la sierra cuando se corta rebar pesado es menor.
- \* Cuando se realizan cortes con la parte delantera de la sierra introducida durante periodos prolongados de tiempo, se somete la cadena a una mayor tensión ya que la cadena no puede "expulsar" el agua de la parte delantera de la guía.
- \* Si la sierra comienza a realizar cortes torcidos de forma habitual, cambie la posición de la guía para utilizar el otro lado. Recubra los rieles desgastados con un pulidor de correa. Nota: La vida útil normal de una guía equivale a la de 2 ó 3 cadenas. Cuando se corta rebar pesado se puede reducir la vida de la guía.
- \* Cuando se emplea una cadena nueva, puede aumentar la velocidad de corte "abriendo los diamantes". Realice algún corte previo en un material abrasivo como por ejemplo en un bloque de hormigón.

## MANEJO

### SISTEMA DE LIMPIEZA

- \* Después de utilizar la sierra, manténgala funcionando durante al menos 15 segundos vertiendo agua sobre el agua y los residuos superficiales de la cadena, de la guía y la rueda dentada de impulsión.
- \* Lave los restos de lodo que quedan en la sierra. Limpie con agua a alta presión el mango de la válvula, pulverizando agua en las tres aberturas.
- \* Quite la guía y la cadena. Limpie el tensador de la cadena con un chorro de agua a alta presión y lubríquelo con grasa.
- \* Limpie todos los accesorios hidráulicos de caras lisas de la sierra y de la fuente de energía.
  
- \* Después de limpiar la sierra, pulverice con un aceite penetrante ligero la estructura de la cadena, la sierra, la guía, la rueda dentada de impulsión y los accesorios hidráulicos de caras planas. Esta operación reducirá al mínimo la acumulación de óxido y del lodo en la sierra.

## RESOLUCIÓN DE PROBLEMAS

- \* VELOCIDAD DE CADENA LENTA – La tensión de la cadena es excesiva. Debe poder en todo momento sacar la cadena con la mano. Es normal que los eslabones de impulsión de la cadena cuelguen por debajo de la guía.
- \* VELOCIDAD DE CORTE INSUFICIENTE – Los Diamantes se podrían “abrir”. Realice algunos cortes en un material abrasivo como por ejemplo en un bloque de hormigón para exponer los
- \* ALARGAMIENTO PREMATURO DE LA CADENA - No hay suficiente presión de agua. La presión mínima del agua requerida es de 2,5 bares (35 psi). Para aumentar al máximo la vida de la cadena, se recomiendan 5,5 bares (80 psi).
- \* ROTURA DEL TENSOR DE LA CADENA – Las tuercas del faldón lateral no están lo suficientemente apretadas. Ajuste el par de torsión a 27 Nm (20 pies-lbs).
- \* NO FLUYE EL AGUA – El manguito del agua está enroscado o no se ha abierto el suministro del agua.
- \* LA CADENA SE MUEVE AL REVÉS - El sistema hidráulico está conectado al revés o la fuente de energía se ha establecido en modo de flujo inverso.

## MANTENIMIENTO

### DESMONTAJE E INSTALACIÓN DE LA RUEDA DENTADA DE IMPULSIÓN

1. Retire el faldón lateral, la guía y la cadena utilizando una llave de tuercas.
2. Quite el clip E.

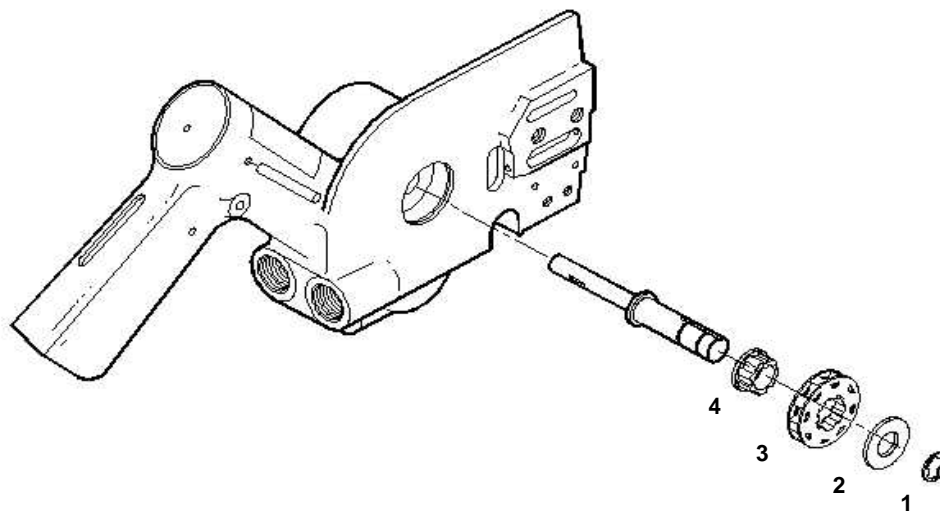

1. Clip E
2. Junta
3. Rueda dentada motriz
4. Adaptador acanalado de rueda dentada motriz

Nota: La rueda dentada motriz se puede instalar con ambos lados mirando hacia fuera.

## REFERENCIAS

### TASAS APROXIMADAS DE CORTE

Material	Tasa de corte de materiales
Compuesto y aceros resistentes	90-160 cm <sup>2</sup> /min (15-25 pulgadas cuadradas/min)
Compuesto de dureza media	160-190 cm <sup>2</sup> /min (20-30 pulgadas cuadradas/min)
Mampostería y comp. blandos	190-320 cm <sup>2</sup> /min (30-50 pulgadas cuadradas/min)

Material	Tasa de corte de materiales
Hormigón de 15 cm (6")	12 cm/min (5 pulgadas lineales por minuto)
Ladrillo rojo de 15 cm (6")	25 cm/min (10 pulgadas lineales por minuto)
Rebar de 12 mm (nº4)	10-20 sec. por pieza

### ÁREA DE CORTE

#### DEFINICIÓN PULGADAS m<sup>2</sup>

Un m<sup>2</sup> es una medida de la cantidad de material que se va a

Un m<sup>2</sup> se define como: la profundidad por la profundidad en

Nota: 1m<sup>2</sup> = 129 pulg.-pies

Ejemplo: ¿Cuántos m<sup>2</sup> hay en esta entrada?

1. Determine la profundidad del corte en m.  
En este ejemplo, 20 cm = 0,20 m.
2. Determine la profundidad del corte en m.  
1 m + 2 m + 1 m + 2 m = 6 m
3. Multiplique las dos cifras  
0,20 m x 6 m = 1,20 m<sup>2</sup>

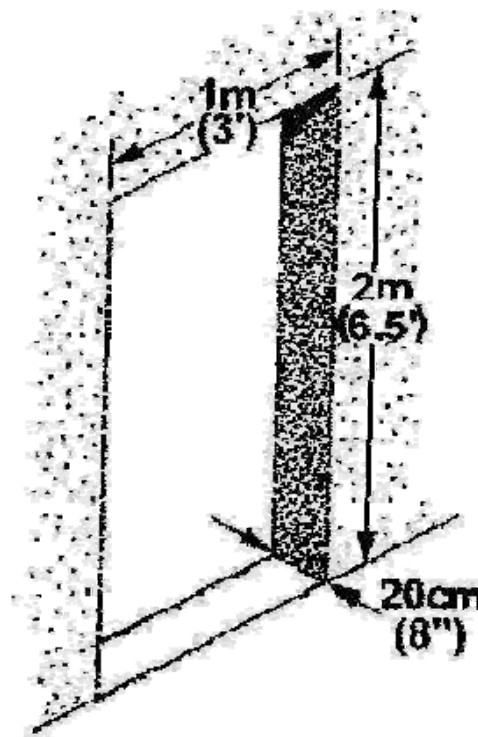

## REFERENCIAS

### PÉRDIDA DE RENDIMIENTO FRENTE A LONGITUD DE LA MANGUERA HIDRÁULICA

**SUPUESTOS:**

30 l/min @ 172 bares (8 gpm @ 2500 psi)  
 Cambio de elevación cero  
 2 pares de accesorios de caras lisas por manguera

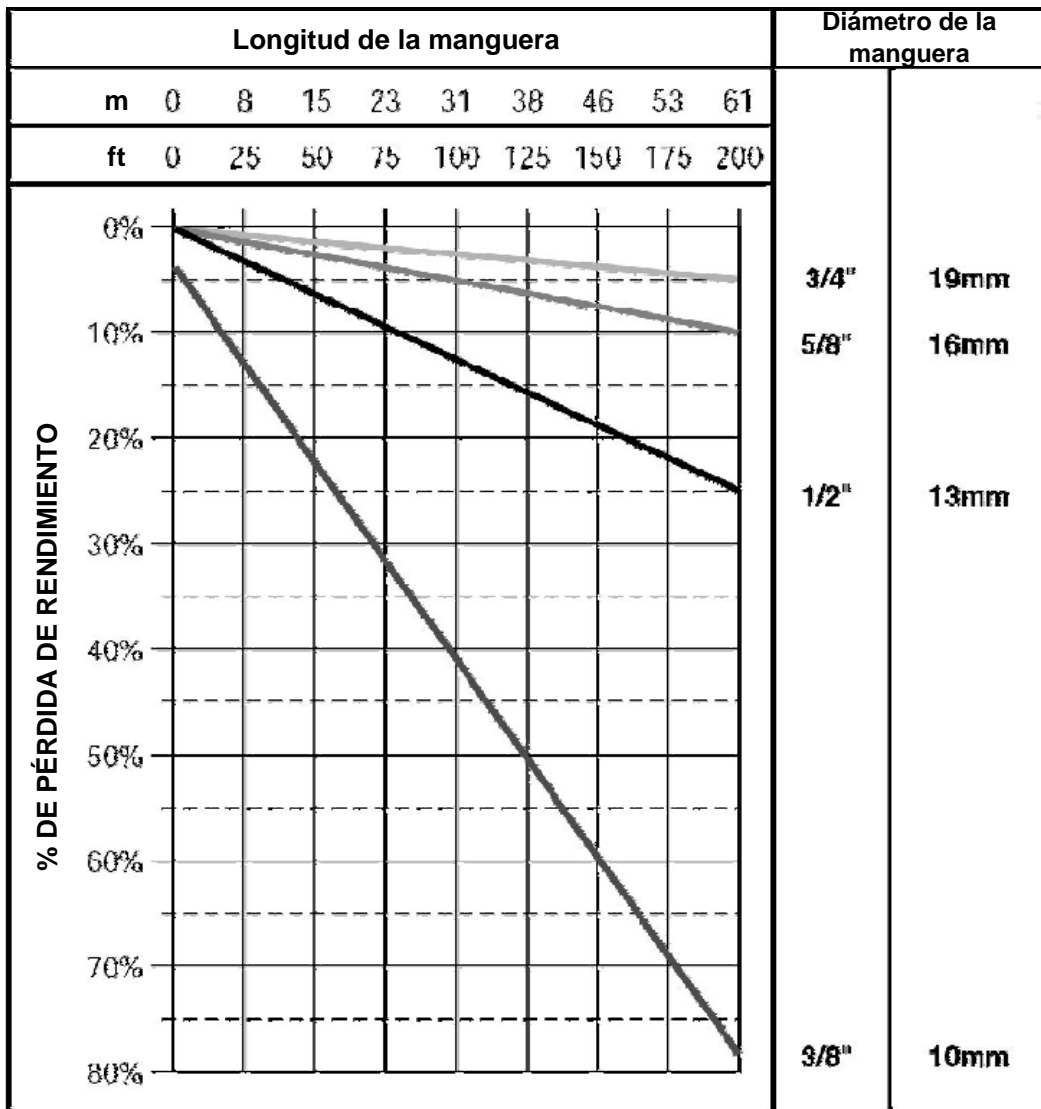

## REGISTRO DE GARANTÍA

Debe registrar su máquina en el plazo de una semana a partir de la fecha de compra para que la máquina quede cubierta por la ICS.

**IMPORTANTE:** es obligatorio el número de serie de su máquina.

Nombre del comprador:	_____
Nombre de la empresa:	_____
Dirección:	_____ _____
Ciudad:	_____
Código postal:	_____
País:	_____
Número de teléfono:	_____
Número de fax:	_____
Correo electrónico:	_____

Número de serie:	_____	<b>Sello del distribuidor:</b>   
Fecha de compra:	_____	
Nombre del distribuidor:	_____	
Principal actividad de negocio:	Alquiler <input type="checkbox"/> Contratista general <input type="checkbox"/> Otros <input type="checkbox"/>	Contratista de corte <input type="checkbox"/> Demoliciones <input type="checkbox"/>
Otros tipos de equipos que se posee o que se utiliza:	Sierras de corte <input type="checkbox"/> Sierras para pared <input type="checkbox"/> Otras <input type="checkbox"/>	Otras sierras ICS <input type="checkbox"/> Ninguna <input type="checkbox"/>
La información relativa a la seguridad y al manejo la consigue del:	Manual del propietario <input type="checkbox"/> Vídeo <input type="checkbox"/>	Instrucciones del <input type="checkbox"/>
¿Qué motivó su compra?	El boca a boca <input type="checkbox"/> Publicidad <input type="checkbox"/> Otros <input type="checkbox"/>	Un distribuidor <input type="checkbox"/> Exposición comercial <input type="checkbox"/>



## GARANTÍA

Esta garantía limitada tiene validez durante un plazo de 12 mese a partir de la fecha de compra.

Durante la vigencia del plazo de validez de la garantía, ICS® sustituirá o reparará, según prefiera, únicamente al comprador original y sin coste alguno, cualquier producto o pieza que tras la revisión de la misma por parte de personal de ICS se declare que tiene una fabricación o material defectuoso o ambos, siempre y cuando se presente una notificación por escrito a ICS® en un plazo razonable de tiempo.

Descripción del problema, remedios que se hayan intentado (en caso de que hubiera habido alguno) certificado de compra con al menos el nombre y la dirección del comprador, el nombre y la dirección del suministrador, fecha de compra y número de serie.

La presente garantía no cubre todos aquellos productos o piezas que hubieran sufrido daños, usos incorrectos o inadecuados, no se hubieran cuidado bien, o no se hubieran utilizado de acuerdo con las condiciones especificadas por ICS®, ni tampoco las piezas que se hayan deteriorado como consecuencia del desgaste normal por uso.

El mantenimiento de las piezas gastadas debe ser el indicado en el manual, y deben cambiarse cuando sea necesario. Incluso con un uso y un mantenimiento correcto, las piezas desgastadas tienen que cambiarse centro el periodo de la garantía. La garantía no lo cubrirá.

La garantía no será aplicable si se hubiera quitado o modificado alguna de las piezas o si se hubiera incorporado alguna pieza no original al aparato, sin la notificación previa de ICS®.

En caso de recambio, las piezas defectuosas pasan a ser propiedad de ICS. La decisión de un recambio bajo esta garantía sólo puede confirmarse después de que ICS retorne dichas piezas . En tal caso, los gastos de desgaste se facturaran en proporción del tiempo de uso como porcentaje del periodo de la garantía.

El comprador correrá con los gastos diamantes del transporte, así como todos aquellos relativos a la recogida de alguna pieza para su sustitución de conformidad con lo estipulado en la presente garantía.

Las reparaciones o recambios no extienden la duración de la garantía. En todos los casos, ésta concluirá al final del periodo inicial de la garantía.

**NO EXISTE NINGUNA OTRA GARANTÍA, EXPLÍCITA O IMPLÍCITA. ASIMISMO NO EXISTE GARANTÍA ALGUNA EN RELACIÓN CON LA ADECUACIÓN PARA LA COMERCIALIZACIÓN NI PARA LA IDONEIDAD DEL PRODUCTO PARA UN PROPÓSITO DETERMINADO.**

La sustitución o reparación son los únicos remedios, y ICS renuncia a toda responsabilidad por los daños y perjuicios imprevistos o resultantes de cualquier clase.

Las reclamaciones judiciales las presentará el Tribunal de Bruselas.



**EC DECLARATION OF CONFORMITY**

DECLARATION CE DE CONFORMITE  
EG-KONFORMITÄTSERKLÄRUNG  
DICHIARAZIONE CE DI CONFORMITÀ  
EY-VAATIMUSTENMUKAISUUSVAKUUTUKSESSA  
EF-OVERENSSTEMMELSESERKLAERINGEN  
DECLARACIÓN CE DE CONFORMIDAD  
EG-CONFORMITEITSVERKLARING  
DECLARAÇÃO CE DE CONFORMIDADE  
EG-FÖRSÄKRAN OM ÖVERENSSTÄMMELSE

**Manufacturer:** Blount International, Inc.  
Mandataire 4909 SE International Way  
Bevollmächtigter Portland, Oregon 97222  
Mandatario  
Edustajan  
Repräsentant  
Representante  
Gevolmachtigde  
Mandatário  
Representerar

**BLOUNT INC. DECLARES THE FOLLOWING PRODUCT(S) COMPLY WITH ALL RELEVANT EUROPEAN DIRECTIVES**

**Machinery:** Diamond chain saw ICS 814 Pro  
Machine Tronçonneuse à chaîne diamantée ICS 814 Pro  
Maschine Diamant-Kettensäge ICS 814 Pro  
Macchina Sega a catena diamantata ICS 814 Pro  
Koneet Timanttiketjusaha ICS 814 Pro  
Maskine Diamant Kædesav ICS 814 Pro  
Máquina Sierra con cadena de diamante ICS 814 Pro  
Machine Diamant Kettingzaag ICS 814 Pro  
Máquina Serra de cadeia diamantada ICS 814 Pro  
Maskin Motorsåg med diamantkedja ICS 814 Pro

**EUROPEAN DIRECTIVES AND STANDARDS**

Machinery Directive	2006/42/EC	2006
Basic Concepts, general principles for design; Basic terminology and methodology	EN ISO 12100-1,-2	2009
Measurement of vibration at power tool handle	EN ISO 20643	2008
Acoustics – Sound power using sound pressure	EN ISO 3744	2009
Portable Chainsaws – Chain Catch, Dimensions & Mech Strength	ISO 11681	2004

**Corporate Contact:**   
Kevin Cyrus  
Manager – Product Safety & Compliance  
Blount International Inc.  
Phone: 001.503.653.4403  
Fax: 001.503.653.4593

**European File Location:**  
Blount Europe S.A.  
Rue Emile Francqui, 5  
1435 Mont-Saint-Guibert  
Belgium

**Place:** Portland Oregon, USA  
**Date:** 17 January 2012