



**814M**

**Tronçonneuse à chaîne diamantée**



## **MANUEL D'UTILISATION**

ICS, Blount Europe SA  
Rue Emile Francqui 5  
B-1435 Mont-Saint-Guibert  
Belgium

## TABLE DES MATIERES

<b>SYMBOLES &amp; ETIQUETTES</b>	<b>3</b>
<b>SECURITE</b>	<b>4</b>
<b>SPECIFICATIONS TECHNIQUES</b>	<b>6</b>
<b>INSTALLATION</b>	<b>7</b>
<b>UTILISATION</b>	<b>9</b>
<b>DEPANNAGE</b>	<b>12</b>
<b>ENTRETIEN</b>	<b>13</b>
<b>REFERENCES</b>	<b>14</b>

## SYMBOLES & ETIQUETTES

LES SYMBOLES ET DEFINITIONS PRESENTS DANS CE MANUEL SONT DESTINES A VOUS AVERTIR DE DANGERS POTENTIELS ET DE PRATIQUES DANGEREUSES.

### ATTENTION

Un risque de situation dangereuse existe qui, si elle n'est pas évitée, peut entraîner la mort ou de graves blessures.

### PRUDENCE

Un risque de situation dangereuse existe qui, si elle n'est pas évitée, pourrait entraîner des blessures légères à modérées.

LES SYMBOLES & ETIQUETTES SUIVANTS SE TROUVENT DANS CE MANUEL OU SUR LA SCIE



Lire attentivement ce manuel et s'assurer de bien comprendre son contenu avant d'utiliser l'équipement



Toujours utiliser:  
Un casque de protection  
Des protections d'oreille  
Des lunettes de sécurité ou une protection faciale complète.



Porter des chaussures de sécurité

### WARNING

- Do not exceed 8 G.P.M. (30 liters per minute) hydraulic flow or 2500 psi (175 bar) hydraulic pressure.
- Recommended water pressure 80 psi (5.5 bar) on the saw gauge. Minimum water pressure 35 psi (2.5 bar).
- Weight 12.2 lbs (5.5 kg) (chain and bar not included).
- Inserting the tool into a pre-cut slot that is narrower than the chain may cause binding and rapid pushback of the tool toward the operator.
- Always operate tool with solid footing and firm hand grip.
- Contact at a hydraulic leak or burst can cause oil injection into the body.

READ OPERATIONS & MAINTENANCE MANUAL BEFORE USE OF TOOL.  
FAILURE TO OBSERVE THESE PRECAUTIONS CAN RESULT IN SERIOUS PERSONAL INJURY.

F/N 74030

### WARNING

F/N 71938

- Do NOT operate saw without side cover.
- Do NOT use this side cover on any saw other than 814.
- Do NOT operate saw without baffle drain.
- Failure to observe these precautions can result in serious injury.

## SECURITE

LE SYMBOLE SUIVANT S'APPLIQUE A TOUS LES POINTS REPRIS SUR CETTE PAGE.

### ATTENTION

Un risque de situation dangereuse existe qui, si elle n'est pas évitée, peut entraîner la mort ou de graves blessures.

La casse d'une chaîne peut entraîner l'éjection de pièces à haute vitesse, ce qui peut causer la mort ou de sérieuses blessures à l'opérateur ou aux personnes présentes. Les instructions suivantes sont cruciales pour minimiser ce risque de casse et de blessures.

- \* NE PAS utiliser la scie à chaîne diamantée avec le garant, le déflecteur de boue ou la bavette endommagé, modifié, cassé ou absent. Le garde-chaîne, le déflecteur de boue et la bavette permettent d'éviter le contact avec les pièces en mouvement, les débris éjectés, la chaîne en cas de casse, les projections d'eau et les boues de sciage.
- \* NE PAS dépasser 30l/min (8gpm) de débit hydraulique ou 172bar (2500psi) de pression hydraulique.
- \* NE PAS installer ni entraîner la chaîne à l'envers. La pare-choc doit précéder le segment dans la coupe.

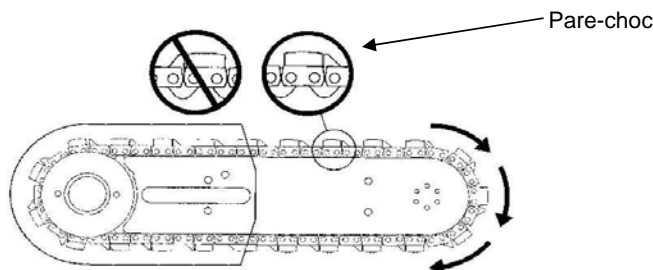

- \* NE PAS faire tourner le moteur à l'envers. La chaîne doit aller vers l'avant sur le dessus du guide et revenir vers l'opérateur sur le dessous du guide.
- \* NE PAS insérer cet outil dans une rainure plus étroite que le segment de chaîne. Un recul rapide pourrait survenir. Réf: la plupart des segments ont une largeur de 5.72 mm (0.225").
- \* NE PAS utiliser le carter de chaîne de cette scie comme rechange pour aucune autre scie.
- \* NE JAMAIS utiliser la scie à chaîne diamantée à l'envers. Des débris de béton pourraient être projetés dans le visage de l'opérateur.
- \* NE JAMAIS couper de tuyau de fonte avec la scie à chaîne diamantée. Des arrachements de segments ou des casses de chaînes pourraient survenir.
- \* NE PAS rechercher une fuite hydraulique à l'aide de la main. Un fluide hydraulique qui s'échappe sous pression peut pénétrer dans la peau. En cas d'injection de fluide sous la peau, il faut, au plus vite consulter un médecin.

## SECURITE

LE SYMBOLE SUIVANT S'APPLIQUE A TOUS LES POINTS REPRIS SUR CETTE PAGE.

### PRUDENCE

Un risque de situation dangereuse existe qui, si elle n'est pas évitée, pourrait entraîner des blessures légères à modérées.

- \* Toujours mettre l'interrupteur de la scie en position "STOP" pour effectuer une opération de maintenance de la scie y compris pour retendre la chaîne.
- \* Une pression d'eau de 2,5 bar (35 psi) à la jauge est requise, une pression d'eau de 5,6 bar (80 psi) à la jauge est recommandée. Une pression insuffisante à la chaîne accélère son usure, réduit sa résistance et donc augmente le risque de casse.



Les chaînes diamantées avec SealPro™ nécessitent une pression d'eau minimum de 1,4 bar (20 psi).

- \* Ne jamais démarrer une scie à chaîne diamantée sans que le guide, la chaîne et le garant soient correctement installés.

### INSTRUCTIONS GENERALES DE SECURITE.

- \* Porter toujours des vêtements de protection, un casque, des lunettes de protection, des protections
- \* Eviter les vêtements amples ou non attachés.
- \* Procéder aux contrôles de sécurité chaque jour avant de démarrer la machine.
- \* Utiliser toujours cet outil d'une main ferme et dans une position stable.
- \* Enlever et contrôler régulièrement les boues de sciage pour éviter de glisser pendant la coupe.
- \* S'assurer qu'il n'y a aucun obstacle (tuyauterie, ligne électrique, conduit de ventilation) ni aucune personne inutile.
- \* Installer une zone de sécurité bien marquée à l'aide d'un ruban de sécurité et de signes clairs.
- \* L'inhalation de gaz d'échappement peut être dangereuse. Veiller à une bonne ventilation dans les espaces confinés.
- \* Pour éviter l'électrocution, vérifier qu'aucune ligne électrique n'est sous tension dans la zone de la coupe.

Support technique ou questions:

**Veillez contacter votre Distributeur ICS.  
Voir coordonnées en couverture.**

## SPECIFICATIONS TECHNIQUES

Poids sans guide ni chaîne	6,8kg (15lbs)
Longueur	36,3cm (14,3")
Hauteur	28,7cm (3,3")
Largeur	23,4cm (9,2")
Alimentation Hydraulique (maximum)	30l/min@172bar (8gpm@2500psi)
Type de fluide hydraulique requis	Mobil DTE 13M ou équivalent
Longueur des guides	23cm (9"); 30cm (12")
Longueurs effectives de coupe	24cm (9.5"); 31cm (12.5")
Niveau sonore	88dB à 1m (3 ft)
Pression d'eau recommandée	Minimum: 2,5 bar (35 psi) Minimum: 2,5 bar (35 psi) <b>Conseillée: 5,5 bar (80 psi)</b> Maximum: 11 bar (160 psi)  Note: Les chaînes diamantées SealPro™ requièrent un minimum de 1,4 bar (20psi)
Débit d'eau recommandé	15 l/min (4 gpm) minimum
Vitesse de la chaîne à vide	20l/min: 6600rpm; 17m/sec (3.270 fpm)  30l/min: 10000rpm; 25m/sec (4.950 fpm)

\* Pour les systèmes hydrauliques à flux supérieur à 30 l/min (8 gpm) mais inférieur à 76 l/min (20 gpm), utiliser le régulateur débit/pression d'ICS, art. 70350, afin de réduire le flux à 30 l/min (8 gpm).

# INSTALLATION

## INSTALLATION DU GUIDE ET DE LA CHAÎNE



ETAPE 1: Desserrer les écrous du garde-chaîne et le retirer.



ETAPE 2: Placer le guide sur les goujons et le doigt du tendeur de chaîne.

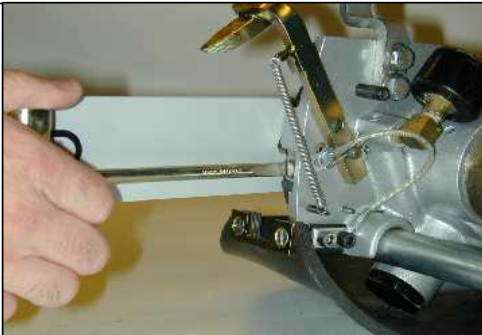

ETAPE 3: Reculer le doigt de tendeur en tournant la vis de tension dans le sens anti-horaire.



ETAPE 4: Monter la chaîne sur le guide en commençant au pignon d'entraînement & continuer jusqu'au-delà du nez de guide.

Installer la chaîne correctement. Les Pare-chocs doivent toujours précéder le segment dans la coupe comme ci-dessous.

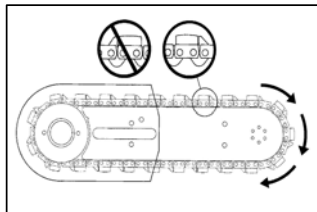

ETAPE 5: S'assurer que tous les maillons d'entraînement sont dans la rainure du guide, puis tendre la chaîne.

# INSTALLATION

## INSTALLATION DU GUIDE ET DE LA CHAÎNE



ETAPE 6: Installer le garde-chaîne et visser les écrous à la main.



ETAPE 7: Tendre la chaîne. La chaîne doit être tendue mais on doit pouvoir lui faire faire à la main au moins un tour du guide. Voir Notes 1 & 2.



ETAPE 8: Maintenir toujours le nez du guide et serrer fermement les écrous du garde-chaîne. Voir Note 3.

Note 1: Il faut savoir que les rails du guide peuvent développer des arêtes coupantes, donc tirer toujours la chaîne par les segments diamantés.

Note 2: Ne pas tendre excessivement la chaîne. Il s'ensuivrait une perte de puissance. Il est normal pour le maillon d'entraînement de pendre sous le guide. La chaîne doit être tendue mais on doit pouvoir la faire tourner à la main.

Note 3: Pour éviter la casse du tendeur de chaîne, s'assurer que les écrous du garde-chaîne sont fermement serrés (approximativement 27 Nm).



## OPERATION

### LISTE DE CONTROLE AVANT SCIAGE

- \* Installation correcte de la chaîne: le pare-choc précède le segment.
- \* Tension correcte de la chaîne: la chaîne doit être tendue, mais on doit pouvoir la tourner à la main.
- \* Alimentation hydraulique correcte de la scie. Débit maximum: 30l/min (8gpm) et pression hydraulique maximum: 172 bar (2500psi).
- \* Sens de rotation du moteur hydraulique. Certains groupes hydrauliques permettent d'inverser le débit, ou les coupleurs rapides peuvent avoir été inversés sur un chantier précédent. La chaîne doit s'éloigner de l'opérateur sur le dessus du guide.
- \* Porter toujours des vêtements de protection, un casque, des lunettes de sécurité, des protections pour les oreilles, des chaussures antidérapantes, des gants et éviter les vêtements trop amples.
- \* Pression et alimentation d'eau adéquate
  - Débit minimum: 15 l/min (4 gpm)
  - Pression minimum d'eau: 2,5 bar (35 psi)
  - Pression d'eau recommandée: 5,5 bar (80 psi)
  - Pression maximum d'eau: 11 bar (160 psi)

### IMPORTANT

**Le premier facteur sur lequel l'opérateur peut agir pour augmenter la durée de vie des chaînes est une pression d'eau de 5,5 bar (80psi) ou plus – maximum 11 bar (160 psi). Une pompe de surpression peut être nécessaire.**



Les chaînes diamantées SealPro™ nécessitent une pression d'eau minimum de 1,4 bar (20 psi).

### PLANIFICATION DE LA COUPE

- \* Sélectionner la chaîne convenant au matériau à couper.
- \* Tracer la coupe avec un bon marqueur indélébile pour bien visualiser la coupe.
- \* Pour éviter de coincer la chaîne et le guide, commencer par la coupe du bas, puis celle du dessus et puis celles des côtés. Garder la coupe la plus facile pour la fin.
- \* Pour couper plus droit, procéder par "passes". D'abord tracer la coupe par une première passe de 2 à 3 cm de profondeur avec le nez du guide. Effectuer ensuite une passe de 5 cm. Enfin, plonger le guide entièrement et finir la coupe en s'aidant du WallWalker®.
- \* S'assurer que le béton scié ne blesse personne en tombant. Le béton est très lourd: un bloc de 30 cm x 30 cm x 30 cm = 68 kg ; (12"x12"x12" = 150 lbs).
- \* Vérifier l'absence de ligne électrique sous tension près de la coupe ou dans le matériau pour éviter l'électrocution.

## OPERATION

### DECOUPE A L'AIDE DE LA 814M

- \* Plonger le guide plutôt que de démarrer au sommet du mur. Cela permettra de réduire les vibrations, d'augmenter la durée de vie des diamants, de faire une coupe plus droite et d'utiliser plus rapidement le WallWalker®.
- \* Utiliser toujours la tronçonneuse à chaîne diamantée à plein gaz. Appliquer une force d'avance suffisante pour que le régime de marche chute entre 20 et 30%. Si une trop grande force est appliquée, la tronçonneuse risque de ralentir voire de caler. La chaîne n'ira pas suffisamment vite pour couper de manière efficace. Si une force trop faible est appliquée, les diamants glisseront et finiront par se satiner.
- \* Pour couper plus droit, procéder par "passes". D'abord tracer la coupe par une première passe de 12 mm à 25 mm de profondeur avec le nez du guide. Effectuer ensuite une passe de 50 mm. Enfin, plonger le guide entièrement et finir la coupe en s'aidant du WallWalker®.
- \* Utiliser le WallWalker® pour couper efficacement et réduire la fatigue de l'utilisateur. Le WallWalker® est un système de levier qui convertit une force appliquée vers le mur en une force vers le bas avec un rapport jusqu'à 1 à 4. Pour l'utiliser correctement, plonger le guide dans le mur et engager simplement la pointe du WallWalker® dans la coupe et pousser vers le mur. Le WallWalker® forcera la scie vers le bas.

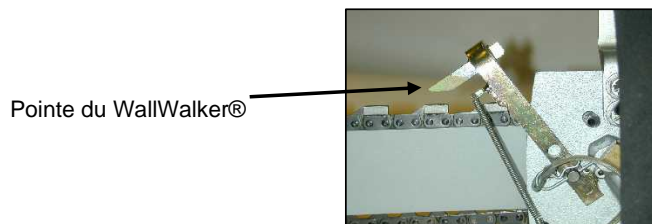

Appliquer un effort vers le haut sur la poignée arrière de manière à garder le WallWalker bien engagé, sans quoi le pointeau risque de déraiper ce qui réduira l'efficacité. Tandis que le WallWalker commence à pivoter vers le haut, il développe une force dans le sens de la coupe. Cette force augmente au fur et à mesure que le WallWalker approche de la fin de sa course. Quand le WallWalker atteint sa fin de course, retirer la scie de quelques cm de manière à permettre au WallWalker de revenir à sa position de départ. Ré-engager le pointeau dans la coupe et répéter l'opération.

- \* Lors de la découpe de grosses barres, basculer lentement la tronçonneuse de manière à toujours couper aussi bien le béton que l'acier. Cela permettra de laisser les diamants exposés. De même, prévoir une durée de vie de la chaîne moins longue lors de la découpe de grosses barres d'armature.
- \* Il faut s'attendre à un plus grand allongement de la chaîne lors de la réalisation de coupes avec le nez de guide noyé pendant des périodes prolongées, étant donné que la chaîne n'a pas l'occasion d'éliminer les boues de sciage de la zone du nez de guide.
- \* Si la tronçonneuse commence à dévier fortement, retourner le guide et utiliser l'autre côté. Rectifier les rails usés avec une meuleuse à bande. Note: La durée de vie normale d'un guide est de 2 à 3 chaînes. Les grosses barres d'armature peuvent considérablement réduire leur durée de vie.
- \* Lors de l'utilisation d'une nouvelle chaîne, il est possible d'augmenter la vitesse de coupe en "ouvrant les diamants". Effectuer quelques coupes dans un matériau abrasif comme de la brique.

## OPERATION

### NETTOYAGE DU SYSTEME

- \* Après une coupe, faire tourner la scie au moins 15 secondes en laissant couler l'eau pour évacuer les boues de sciage et les débris hors de la chaîne, du guide et du pignon d'entraînement.
- \* Laver les boues de sciage de la scie. Rincer soigneusement l'intérieur de la pognée arrière en injectant de l'eau sous haute pression par les 3 orifices.
- \* Oter le guide et la chaîne. Rincer le tendeur de chaîne à l'eau sous haute pression et lubrifier avec de la graisse.
- \* Nettoyer tous les coupleurs rapides sur la scie et le groupe hydraulique.
- \* Après avoir nettoyé la chaîne, vaporiser de l'huile légère sur la tronçonneuse, la chaîne, le guide, le pignon d'entraînement et les coupleurs hydrauliques rapides. Cette précaution permet de minimiser la formation de rouille et de réduire l'accumulation de boue sur la tronçonneuse.

## DEPANNAGE

- \* VITESSE DE CHAINE LENTE – La tension de la chaîne est trop forte. La chaîne doit être tendue, mais on doit pouvoir la faire tourner à la main. Il est normal pour le maillon d'entraînement de pendre sous le guide.
- \* MAUVAISE VITESSE DE COUPE – Il se peut que les diamants soient "satinés". Effectuer quelques coupes dans un matériau abrasif comme de la brique pour ouvrir le diamant.
- \* ALLONGEMENT PREMATURE DE LA CHAINE - Pression d'eau insuffisante. La pression d'eau minimale requise est de 2,5 bar. Pour maximiser la durée de vie de la chaîne, 5,5 bar est la pression recommandée.
- \* CASSE DU TENDEUR DE CHAINE – Les écrous du garde-chaîne ne sont pas suffisamment serrés. Les serrer à 27Nm.
- \* L'EAU NE S'ECOULE PAS – Le flexible d'eau est plié ou l'alimentation en eau n'est pas assurée.
- \* LA CHAÎNE TOURNE A L'ENVERS - L'hydraulique est branchée à l'envers ou le groupe est réglé en débit inversé.

## ENTRETIEN

### DEPOSE ET INSTALLATION DU PIGNON ENTRAINEUR

1. Déposer le garde-chaîne, le guide et la chaîne en utilisant l'outil.
2. Enlever le clip.

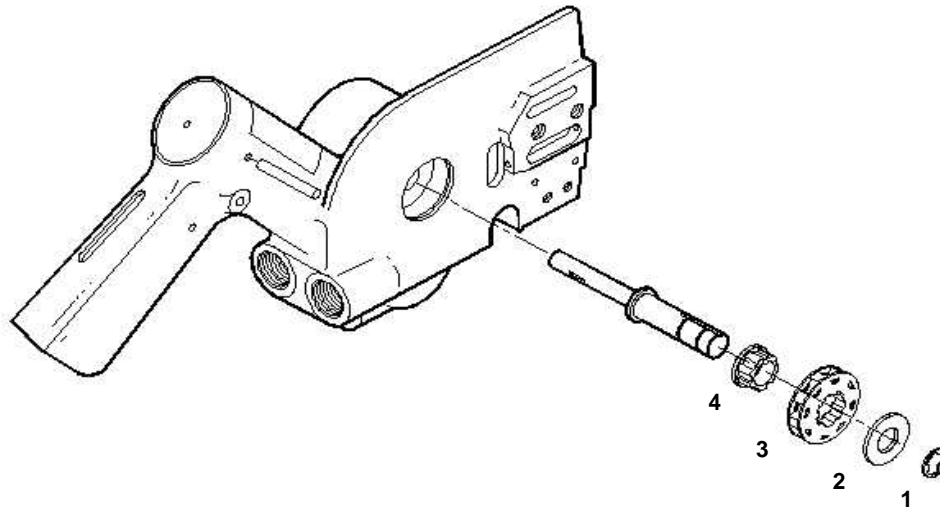

1. E-clip
2. Rondelle
3. Pignon bague
4. Adaptateur cannelé du pignon

Note: Le pignon bague peut être installé quel que soit le côté faisant face à l'extérieur.

## REFERENCES

### RENDEMENTS APPROXIMATIFS

Matériau	Rendement
Matériau dur & acier	90-160 cm <sup>2</sup> /min
Matériau moyen	160-190 cm <sup>2</sup> /min
Maçonnerie, mat. tendre	190-320 cm <sup>2</sup> /min

Matériau	Rendement
Béton 15cm (6")	12cm/min (5 lin.in.per minute)
Brique rouge 15cm (6")	25cm/min (10 lin.in.per minute)
Armature 12mm (#4)	10-20 sec.pour chaque barre

### SURFACE COUPEE

DEFINITION en m<sup>2</sup>

Un m<sup>2</sup> est une mesure de la quantité de matériau à couper.

Un m<sup>2</sup> est défini comme: profondeur en m x longueur en m.

Note: 1m<sup>2</sup> = 129 in-ft

Exemple: Combien de m<sup>2</sup> compte cette ouverture?

1. Déterminer la profondeur de la coupe en m.  
Dans cet exemple, 20cm = 0,20m.
2. Déterminer la longueur de la coupe en m.  
1m + 2m + 1m + 2m = 6m
3. Multiplier les deux chiffres  
0,20m x 6m = 1.20 m<sup>2</sup>

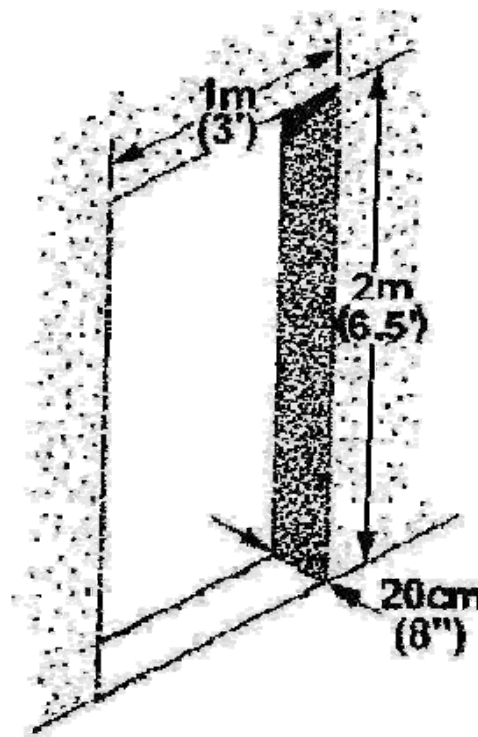

## REFERENCES

### PERTE DE PERFORMANCE EN FONCTION DE LA LONGUEUR DU TUYAU

#### HYPOTHESES

30l/min@172bar (8gpm@2500psi)  
 Pas de différence de niveau  
 2 paires de coupleurs à face plane par tuyau

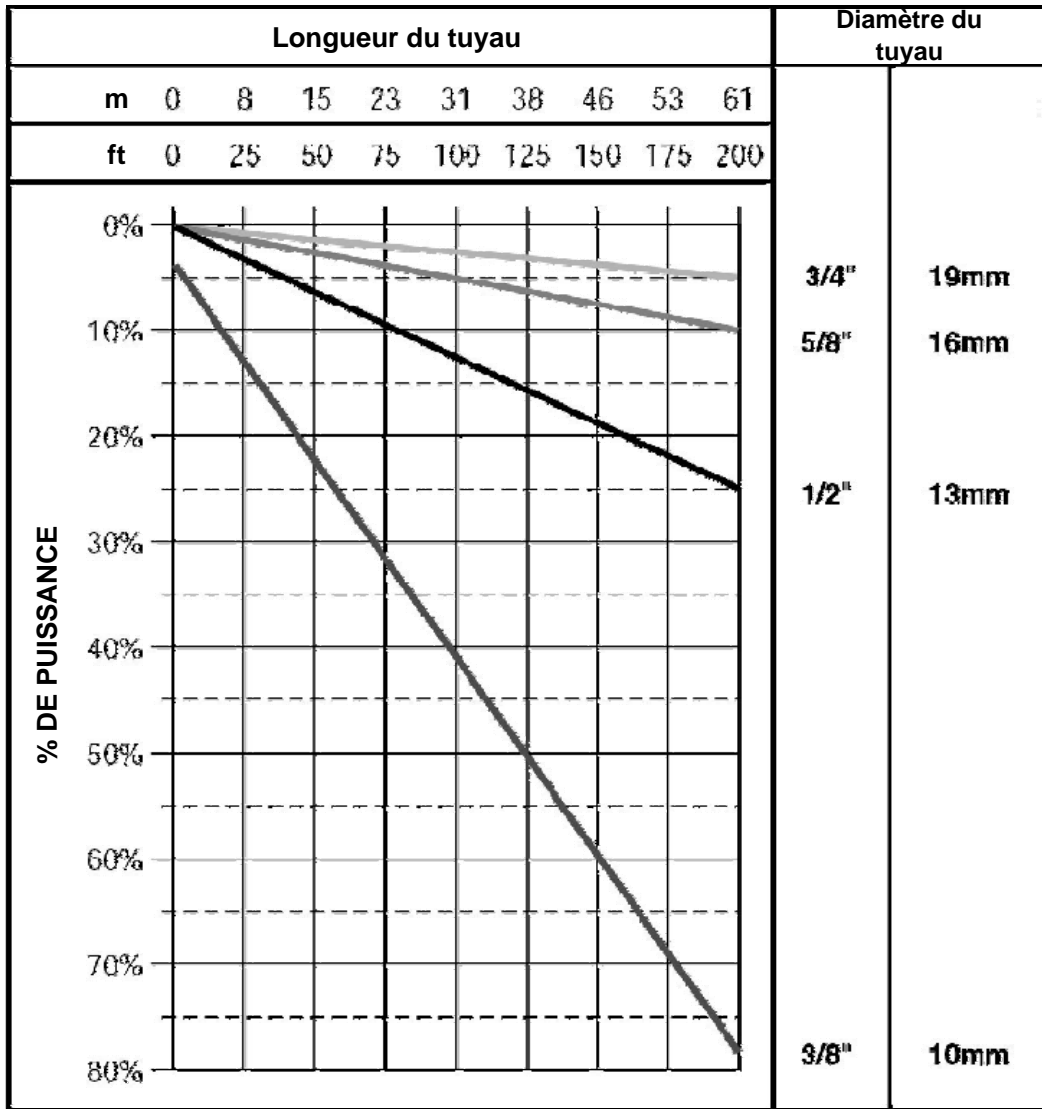

## ENREGISTREMENT DE GARANTIE

Votre machine doit être enregistrée dans les 8 jours date d'achat pour être couverte par la garantie ICS.

**IMPORTANT: le n° de série de votre machine est obligatoire.**

Votre nom:	_____
Nom de société:	_____
Adresse:	_____ _____
Ville:	_____
Code Postal:	_____
Pays:	_____
Téléphone:	_____
Fax:	_____
e-mail:	_____

Numéro de série: _____	<b>Cachet revendeur:</b>	
Date d'achat: _____		
Nom du Revendeur: _____		
Occupation principale:	Location <input type="checkbox"/>	Sciage professionnel <input type="checkbox"/>
	Entreprise générale <input type="checkbox"/>	Démolition <input type="checkbox"/>
	Autre <input type="checkbox"/>	
Autre type de matériel utilisé:	Découpeuse <input type="checkbox"/>	Autre Scie ICS <input type="checkbox"/>
	Scie murale <input type="checkbox"/>	Aucun <input type="checkbox"/>
	Autre <input type="checkbox"/>	
Consignes de sécurité et d'utilisation reçue de:	Manuel d'utilisation <input type="checkbox"/>	Instruction du revendeur <input type="checkbox"/>
	Vidéo <input type="checkbox"/>	
Qu'est-ce qui a influencé votre achat?	Bouche à oreille <input type="checkbox"/>	Revendeur <input type="checkbox"/>
	Publicité <input type="checkbox"/>	Foire <input type="checkbox"/>
	Autre <input type="checkbox"/>	



## GARANTIE

Cette garantie limitée est offerte pendant une période de 12 mois partant de la date de la facture d'achat.

Pendant la période applicable de garantie, ICS® remplacera ou réparera, à son choix, pour l'acheteur initial seulement, gratuitement, tout produit ou pièce qui, après examen par ICS®, s'avère présenter un défaut de matière ou de fabrication ou les deux, à condition que la notification écrite ait été donnée à ICS® dans un temps raisonnable et en incluant au minimum ce qui suit:

Description du problème, tentative de solution (éventuelle), preuve d'achat avec au moins mention des nom et adresse de l'acheteur, nom et adresse du fournisseur, date d'achat et numéro de série.

Cette garantie ne couvre pas les produits ou pièces endommagés, abîmés, mal entretenus ou utilisés dans des conditions non spécifiées par ICS® ou les pièces soumises à une usure normale.

Les pièces d'usures doivent être entretenues comme expliqué dans le manuel et remplacées si nécessaire. Même lorsqu'elles sont utilisées et entretenues correctement, ces pièces peuvent nécessiter un remplacement pendant la période de garantie. Ceci n'est pas couvert par la garantie.

Cette garantie ne s'applique pas si des pièces ont été enlevées ou modifiées, ou si des pièces non d'origine ont été installées sans l'avis d'ICS®.

En cas de remplacement, les pièces incriminées deviennent la propriété d'ICS®. La décision de remplacement sous garantie ne sera confirmée, qu'après le retour de ces pièces chez ICS®. Dans ce cas, des frais d'usure seront facturés en proportion du temps d'utilisation comme pourcentage de la période de garantie.

L'acheteur est responsable du transport et du démontage de toute pièce soumise au remplacement sous garantie.

Ni la réparation ni le remplacement n'étendent la période de garantie. Dans tous les cas, elle expire à la fin de la période de garantie initiale.

**IL N'Y A PAS D'AUTRES GARANTIES, NI EXPLICITES, NI IMPLICITES. IL N'Y A PAS DE GARANTIE IMPLICITE QUANT AU POTENTIEL DE VENTE, NI DE GARANTIE IMPLICITE QUANT A L'APPLICATION A UN USAGE PARTICULIER.**

Le remplacement et la réparation sont les seuls remèdes applicables et ICS® décline toute responsabilité à propos de tout autre dommage incident ou consécutif à un problème couvert par la garantie.

En cas de litige, la réclamation devra être introduite auprès du tribunal de Bruxelles.



**EC DECLARATION OF CONFORMITY**

DECLARATION CE DE CONFORMITE  
EG-KONFORMITÄTSEKLRUNG  
DICHIARAZIONE CE DI CONFORMITÀ  
EY-VAATIMUSTENMUKAISUUSVAKUUTUKSESSA  
EF-OVERENSSTEMMELSESERKLAERINGEN  
DECLARACIÓN CE DE CONFORMIDAD  
EG-CONFORMITEITSVERKLARING  
DECLARAÇÃO CE DE CONFORMIDADE  
EG-FÖRSÄKRAN OM ÖVERENSSTÄMMELSE

**Manufacturer:** Blount International, Inc.  
Mandataire 4909 SE International Way  
Bevollmächtigter Portland, Oregon 97222  
Mandatario  
Edustajan  
Repräsentant  
Representante  
Gevolmachtigde  
Mandatário  
Representerar

**BLOUNT INC. DECLARES THE FOLLOWING PRODUCT(S) COMPLY WITH ALL RELEVANT EUROPEAN DIRECTIVES**

**Machinery:** Diamond chain saw ICS 814 Pro  
Machine Tronçonneuse à chaîne diamantée ICS 814 Pro  
Maschine Diamant-Kettensäge ICS 814 Pro  
Macchina Sega a catena diamantata ICS 814 Pro  
Koneet Timanttiketjusaha ICS 814 Pro  
Maskine Diamant Kædesav ICS 814 Pro  
Máquina Sierra con cadena de diamante ICS 814 Pro  
Machine Diamant Kettingzaag ICS 814 Pro  
Máquina Serra de cadeia diamantada ICS 814 Pro  
Maskin Motorsåg med diamantkedja ICS 814 Pro

**EUROPEAN DIRECTIVES AND STANDARDS**

Machinery Directive	2006/42/EC	2006
Basic Concepts, general principles for design; Basic terminology and methodology	EN ISO 12100-1,-2	2009
Measurement of vibration at power tool handle	EN ISO 20643	2008
Acoustics – Sound power using sound pressure	EN ISO 3744	2009
Portable Chainsaws – Chain Catch, Dimensions & Mech Strength	ISO 11681	2004

**Corporate Contact:**   
Kevin Cyrus  
Manager – Product Safety & Compliance  
Blount International Inc.  
Phone: 001.503.653.4403  
Fax: 001.503.653.4593

**European File Location:**  
Blount Europe S.A.  
Rue Emile Francqui, 5  
1435 Mont-Saint-Guibert  
Belgium

**Place:** Portland Oregon, USA  
**Date:** 17 January 2012